

CD 1200 TRACKBALL CONTROLLER
CONTROLEUR TRACKBALL CD 1200
CONTROLLORE A SFERA CD 1200
CD 1200 TRACKBALL
Unidad de Bola de mando CD 1200

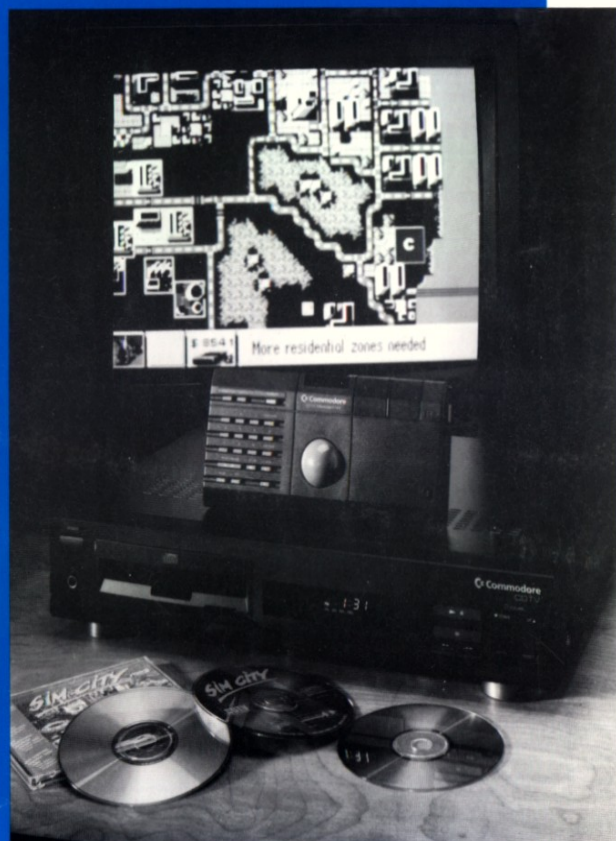

CDTV™
INTERACTIVE
MULTIMEDIA

CD 1200 TRACKBALL CONTROLLER
CONTROLEUR TRACKBALL CD 1200
CONTROLLORE A SFERA CD 1200
CD 1200 TRACKBALL
Unidad de Bola de mando CD 1200

English	3
Français	7
Italiano	11
Deutsch	15
Español	19

 Cambridge

Cambridge University Press
The Edinburgh Building, Shaftesbury Road, Cambridge CB2 2RU, United Kingdom
477 Williamstown Road, Port Melbourne, VIC 3207, Australia
Dock House, The Waterfront, Cape Town 8001, South Africa
© Cambridge University Press 2003

DISCLAIMER:

With this document Commodore makes no warranties or representations, either express or implied, with respect to the products described herein. The information presented herein is being supplied on an "As Is" basis and is expressly subject to change without notice. IN NO EVENT WILL COMMODORE BE LIABLE FOR ANY DIRECT, INDIRECT, INCIDENTAL, OR CONSEQUENTIAL DAMAGES RESULTING FROM ANY CLAIM ARISING OUT OF THE INFORMATION PRESENTED HEREIN, EVEN IF IT HAS BEEN ADVISED OF THE POSSIBILITIES OF SUCH DAMAGES. SOME STATES DO NOT ALLOW THE EXCLUSION OR LIMITATION OF SUCH WARRANTIES OR DAMAGES, SO THE ABOVE EXCLUSION OR LIMITATIONS MAY NOT APPLY.

WARNING:

This device complies with Part 15 of the FCC rules. It also complies with Standard C108.8-M1983 of the Canadian Standards Association's regulations. Operation is subject to the following two conditions: (1) this device may not cause harmful interference and (2) this device must accept any interference received, including interference that may cause undesired operation. If you suspect this device is causing interference, you can test this device by turning it off and on. If this device does cause interference, correct it by doing any of the following:

- Reorient the receiving antenna or AC plug.
- Change the relative positions of the CDTV Player and the receiver.
- Plug the CDTV Player into a different outlet so the Player and/or TV set are on different circuits.

CAUTION:

Only accessories with shield-grounded cables (computer input-outlet devices, terminals, printers, etc.), certified to comply with Class B limits can be attached to this device. Operation with non-certified accessories may result in communications interference. Changes or modifications to this device not expressly approved by the party responsible for compliance could void user's authority to operate the device.



WHAT'S IN THE BOX:

Your Trackball Controller was shipped with the following items:

- A. 1 - CD1200 Trackball Controller
- B. 1 - Cable
- C. 2 - "C" Batteries
- D. 1 - These Instructions
- E. 1 - Warranty Information

Your Trackball Controller can be used as either a remote control device or it can be connected directly to your CDTV Player using the supplied cable.

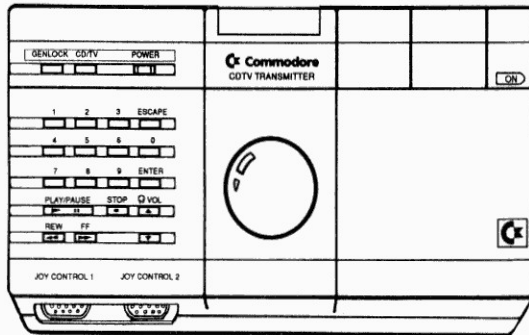

CD 1200 Trackball Controller

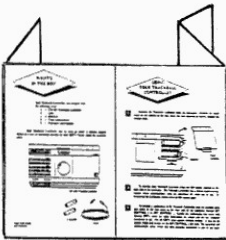

These Instructions
and Warranty

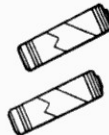

2 - "C" Batteries



Cable

USING YOUR TRACKBALL CONTROLLER

- 1** Remove the Trackball Controller from its packaging. Remove the small panel on the bottom of the unit, insert the two batteries as shown, replace the bottom panel.

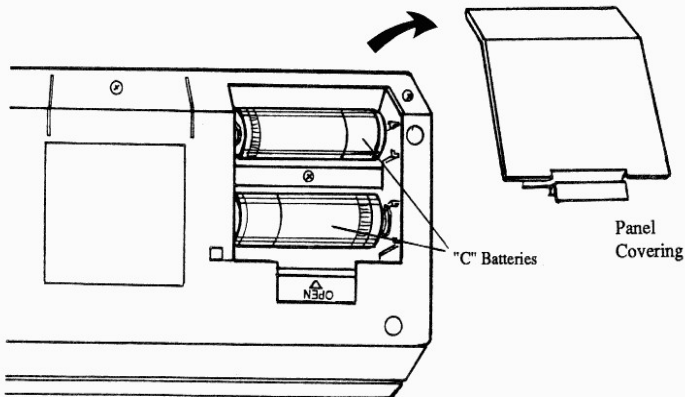

- 2** To activate your Trackball Controller press the ON button, located on the right side of the controller. The Trackball Controller has a special battery-saving feature which automatically turns the controller off when not in use. To re-activate the Controller simply press the ON button again.

- 3** To connect a joystick(s) to the Trackball Controller plug the joystick cable into either of the two ports on the front side of the controller marked JOY CONTROL 1 or JOY CONTROL 2. (Check the instructions that come with various CDTV titles for more information on which port on the Trackball Controller to use. Not all CDTV titles support joystick control.) If you are not certain which port to use, try the JOY CONTROL 2 port first. The controller will automatically sense when you have joysticks connected to one of the ports.

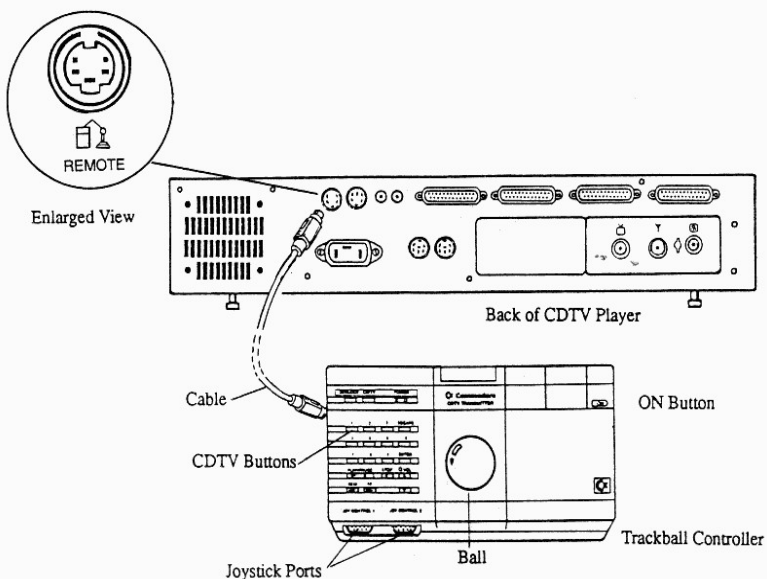

4

If you wish to connect your Trackball controller to your CDTV Player using the supplied cable, simply plug one end of the cable to the port on the left side of the Trackball Controller, plug the other end of the cable to the port on the back of the CDTV Player marked with this symbol . When the controller is connected to the CDTV Player using the supplied cable it will draw its power directly from your CDTV Player preserving battery life.

NOTE: ONLY USE THE CABLE THAT COMES WITH THE TRACKBALL CONTROLLER OR AN APPROVED CD1200 TRACKBALL CONTROLLER CABLE.

Your Trackball Controller buttons function the same way that the buttons on your CDTV remote controller work. Use the ball in the center of the controller as you would normally use the arrow keys on the CDTV remote controller. **NOTE:** The Power button on your Trackball Controller functions like the power button on the CDTV remote controller. If you turn off your CDTV Player with the power button on the Trackball Controller you will have to use the power button on the Trackball Controller to turn the CDTV player back on again.

Restriction de garantie

Aucun des éléments contenus dans ce document ne peut donner lieu à des responsabilités ni à des garanties, quelles qu'elles soient, expresses ou implicites, se rapportant aux produits qui y sont décrits. Cette documentation est fournie en l'état et est susceptible d'être modifiée à tout moment sans avertissement préalable. EN AUCUN CAS COMMODORE NE POURRA ETRE TENU RESPONSABLE DE TOUT DOMMAGE, DIRECT, INDIRECT, SECONDAIRE OU ACCESSOIRE, RESULTANT DE TOUT DÈFAUT DANS CETTE DOCUMENTATION, ET CE MÊME SI COMMODORE A ÉTÉ INFORMÉ DE LA POSSIBILITÉ DE TELS DOMMAGES. CERTAIN PAYS N'ADMETTENT PAS L'EXCLUSION OU LA LIMITATION DE TELS DOMMAGES OU GARANTIES; DANS CES CAS-LÀ, LES EXCLUSIONS ET LIMITATIONS INDIQUÉES CI-DESSUS NE SONT PAS APPLICABLES.

AVERTISSEMENT

Cet équipement est conforme aux réglementations du Chapitre 15 de la FCC. Il est également conforme au Standard C108.8-M1983 des réglementations de l'Association des Standards Canadiens. Le fonctionnement de l'équipement doit respecter les deux conditions suivantes: (1) l'équipement ne doit pas provoquer d'interférences gênantes et (2) il doit pouvoir accepter n'importe quelle interférence, y compris celles pouvant provoquer un mauvais fonctionnement de l'équipement. Si vous soupçonnez que l'équipement peut être à l'origine d'interférences, faites l'expérience d'éteindre et de rallumer l'équipement. Si l'équipement est la cause d'interférences, vous pouvez tenter d'y remédier:

- en réorientant l'antenne de réception ou en changeant de prise d'alimentation;
- en changeant les positions relatives du lecteur CDTV et du récepteur.
- en branchant le lecteur CDTV dans une autre prise de manière à ce que le lecteur et l'ensemble TV ne se trouvent pas sur la même circuit.

ATTENTION:

Seuls les accessoires munis de cordons blindés (tels que les périphériques d'entrée et de sortie, terminaux, imprimantes, etc.) et homologués en tenant compte des limitations de la Classe B, peuvent être connectés à ce matériel. Des interférences pourraient se produire si vous utilisez des accessoires non homologués. Toute modification effectuée sur le matériel et non expressément approuvée par la partie responsable garantissant le matériel est susceptible d'annuler le droit d'utilisation de l'équipement.



© Tous droits réservés 1990, 1991, Commodore Electronics, Limited. Commodore et le logo Commodore sont des marques déposées par Commodore Electronics, Limited, aux États-Unis et dans de nombreux pays.
CDTV et Commodore Dynamic Total Vision sont des marques déposées par Commodore Electronics, Limited, aux États-Unis et dans de nombreux pays.

CONTENU DE L'EMBALLAGE

L'emballage du contrôleur Trackball doit contenir les éléments suivants:

- A. 1 contrôleur Trackball CD 1200
- B. 1 câble
- C. 2 piles "C"
- D. La présente brochure d'instructions
- E. Une carte de garantie

Le contrôleur Trackball peut être utilisé comme accessoire de contrôle à distance ou connecté directement au lecteur CDTV au moyen du câble se trouvant dans l'emballage.

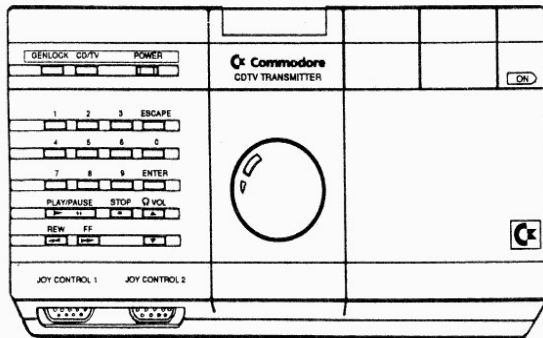

Contrôleur Trackball CD 1200

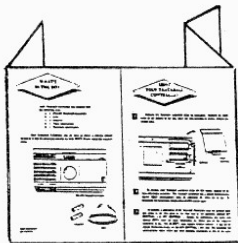

La présente brochure
d'instructions et la garantie

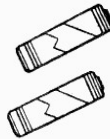

2 piles "C"

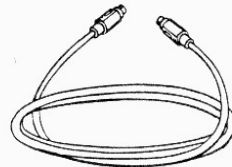

Câble

MODE D'EMPLOI DU CONTRÔLEUR TRACKBALL

- 1 Sortez le contrôleur Trackball de son emballage. Retirez le petit couvercle se trouvant à l'arrière de l'appareil, insérez les deux piles comme cela est indiqué sur la figure, puis remettez en place le couvercle.

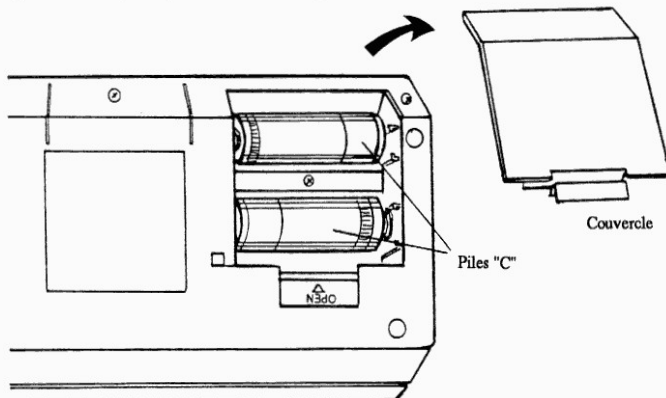

- 2 Appuyez sur le bouton ON situé sur le côté droit pour mettre en marche le contrôleur Trackball. Le contrôleur est doté d'un système spécial pour économiser les piles qui met automatiquement le contrôleur hors tension lorsqu'il n'est pas utilisé. Il faut appuyer sur le bouton ON pour le mettre de nouveau en marche.

- 3 Si vous désirez connecter une manette de jeu au contrôleur Trackball, enfichez le câble correspondant dans l'un des deux ports marqués JOY CONTROL 1 ou JOY CONTROL 2. (Consultez les instructions fournies avec les différents titres CDTV pour savoir quel port du contrôleur Trackball utiliser. Les titres CDTV ne supportent pas tous le contrôle de la manette de jeu.) Si vous n'êtes pas très sûr du port à utiliser, essayez d'abord le JOY CONTROL 2. Le contrôleur sait reconnaître automatiquement la connexion d'une manette de jeu à l'un de ses ports.

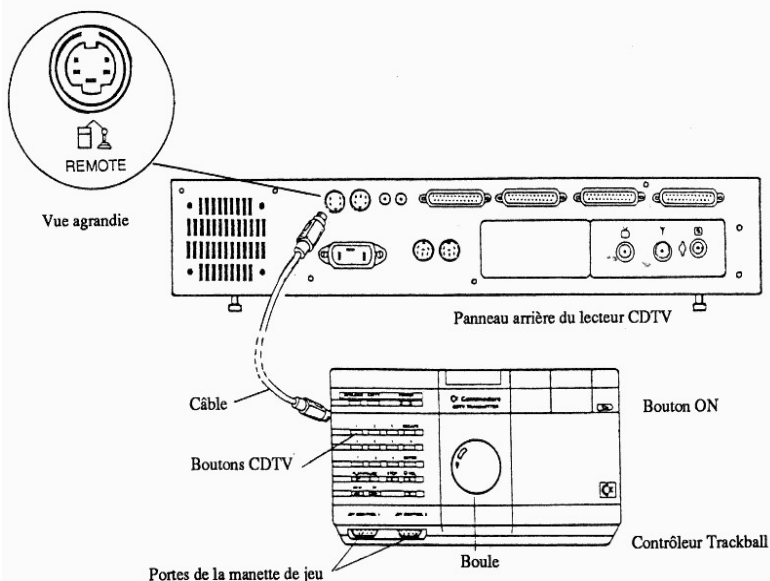

4

Si vous désirez connecter le contrôleur Trackball au lecteur CDTV à l'aide du câble fourni avec l'appareil, il suffit d'enficher l'une des extrémités du câble dans le port se trouvant sur la partie gauche du contrôleur Trackball et l'autre extrémité dans le port marqué du symbole  situé sur le panneau arrière du lecteur CDTV. Lorsque le contrôleur est connecté au lecteur CDTV à l'aide du câble en question, son alimentation provient directement du lecteur CDTV, ce qui économise les piles.

NOTE: N'UTILISEZ QUE LE CABLE FOURNI AVEC LE CONTRÔLEUR TRACKBALL OU UN CABLE HOMOLOGUÉ POUR LE CONTRÔLEUR TRACKBALL CD 1200.

Les boutons du contrôleur Trackball fonctionnent de la même façon que ceux de la télécommande du CDTV. Servez-vous de la boule se trouvant au centre du contrôleur de la même façon que des touches à flèche de la télécommande du CDTV.

Note: Le bouton d'alimentation du contrôleur Trackball fonctionne comme celui du contrôleur de la télécommande du CDTV. Si vous mettez hors tension le lecteur CDTV au moyen du bouton d'alimentation du contrôleur Trackball, vous devrez l'utiliser de nouveau pour remettre le lecteur CDTV sous tension.

DECLINAZIONE DI RESPONSABILITA':

Con questo documento la Commodore non presta alcuna assicurazione o garanzia, espressa o implicata, per i prodotti ivi descritti. Le informazioni contenute in questo documento sono descritte "Come Sono." IN NESSUN CASO LA COMMODORE SARA' RESPONSABILE PER DANNI DIRETTI, INDIRETTI, ACCIDENTALI O CONSEQUENZIALI, RISULTANTI DA RECLAMI CHE POSSONO DERIVARE DALLE INFORMAZIONI IVI CONTENUTE, SEBBENE SIA STATA AVVISATA DELLA POSSIBILITA' DI TALI DANNI. ALCUNI STATI NON PERMETTONO L'ESCLUSIONE O LA LIMITAZIONE DI TALI GARANZIE O DANNI, PERCIO' L'ESCLUSIONE O LE LIMITAZIONI DI CUI SOPRA NON SONO VALIDE.

ATTENZIONE:

Questo apparecchio è conforme al Comma 15 delle norme FCC ed alle Norme C108.8-M1983 dell'Ordinamento dell'Associazione Norme Canadesi. Il funzionamento è soggetto a due condizioni: (1) l'apparecchio può non causare interferenze dannose e (2) l'apparecchio deve accettare qualsiasi interferenza ricevuta, comprese le interferenze che possono causare disturbi. Se questo apparecchio causa delle interferenze, eseguire una delle seguenti regolazioni:

- Riorientare l'antenna ricevente.
- Cambiare le posizioni relative del CDTV Player e del ricevitore.
- Collegare il CDTV Player ad un'altra presa affinché apparecchio e/o TV agiscano su circuiti diversi.

AVVERTENZA:

Questo apparecchio può essere collegato soltanto ad accessori dotati di cavi di massa schermati (accessori di ingresso-uscita per computer, terminali, stampanti, ecc.), certificati in conformità con i limiti della Classe B. Il funzionamento con altri accessori può provocare interferenza nelle comunicazioni. Eventuali migliorie o modifiche all'apparecchio non espressamente approvate dalle parti responsabili per la conformità, provoca la decadenza dell'autorizzazione all'uso dell'apparecchio.



© Copyright 1990, 1991 della Commodore Electronics, Limited.
Commodore ed il logo Commodore sono marchi registrati negli Stati Uniti ed in molti altri Paesi.
CDTV e Commodore Dynamic Total Vision sono marchi della Commodore Electronics, Limited.

CONTENUTI DELLA SCATOLA

Il Controllore a Sfera (detto anche Track-ball) è dotato dei seguenti elementi:

- A. 1 Controllore a Sfera CD 1200
- B. 1 Cavo
- C. 2 Batterie "C"
- D. 1 Manuale di istruzione (questo)
- E. 1 Garanzia

Il Controllore a Sfera è utilizzabile come telecomando o può essere direttamente collegato al CDTV Player mediante il cavo fornito.

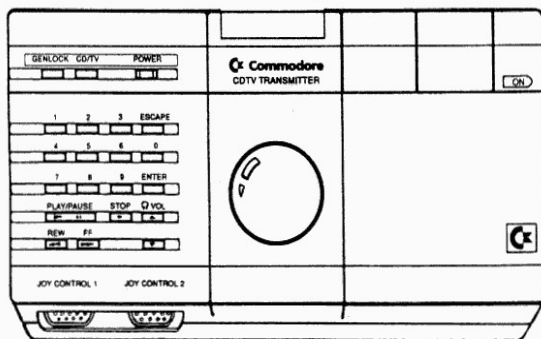

Controllore a Sfera CD 1200

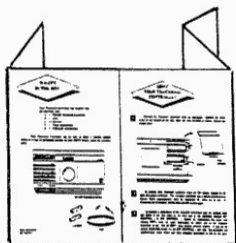

Istruzioni e Garanzia

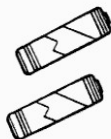

2 Batterie "C"

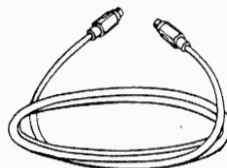

Cavo

USO DEL CONTROLLORE A SFERA

1

Estrarre il Controllore a Sfera dall'imballo. Rimuovere la copertura posta sul pannello posteriore dell'apparecchio, inserire le due batterie come indicato e rimontare la copertura.

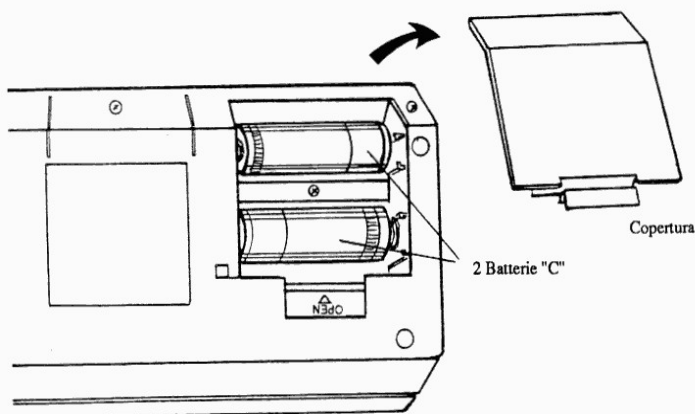

2

Per attivare il Controllore a Sfera premere il pulsante ON posto sul lato destro dell'apparecchio. Questo Controllore è dotato della prestazione speciale di risparmio batteria che lo spegne automaticamente quando non utilizzato. Per riattivarlo premere nuovamente il pulsante ON.

3

Per collegare la leva di comando (joystick) al Controllore, collegare l'apposito cavo ad una delle due porte poste sul lato anteriore dell'apparecchio, contrassegnate con JOY CONTROL 1 o JOY CONTROL 2. (Per ulteriori informazioni concernenti il tipo di porta da utilizzare consultare le istruzioni fornite con ciascun titolo CDTV.) In caso di dubbi, utilizzare prima la porta JOY CONTROL 2. L'apparecchio rileva automaticamente l'eventuale presenza di leve di comando collegate alle porte.

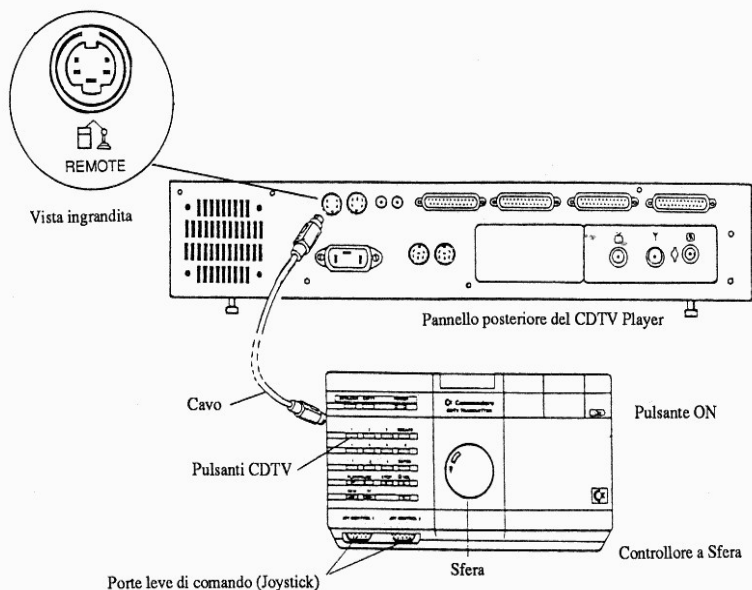

4

Se si desidera collegare il Controllore al CDTV Player mediante il cavo fornito, inserire un'estremità del cavo nella porta posta sul lato sinistro del Controllore a Sfera ed inserire l'altra estremità del cavo nella porta posta sul pannello posteriore del CDTV Player contrassegnata con il simbolo . Dopo il collegamento con il CDTV Player mediante il cavo fornito, il Controllore viene alimentato direttamente dal CDTV Player preservando la carica della batteria.

NOTA: UTILIZZARE SOLTANTO IL CAVO FORNITO IN DOTAZIONE CON IL CONTROLLORE A SFERA CD 1200 OPPURE UN CAVO APPROVATO PER QUESTO APPARECCHIO.

La funzione dei pulsanti del Controllore a Sfera corrisponde a quella dei pulsanti del telecomando CDTV. La sfera del Controllore fornisce le stesse funzioni dei tasti freccia del telecomando CDTV. **NOTA:** Il pulsante di alimentazione di questo apparecchio ha la stessa funzione del pulsante di alimentazione posto sul telecomando CDTV. Se si spegne il CDTV Player mediante il pulsante posto sul Controllore a Sfera occorre riutilizzare lo stesso pulsante per riaccenderlo.

Wichtige Information

DIE INFORMATIONEN IN DIESEM HANDBUCH WERDEN REGELMÄßIG ÜBERARBEITET UND AKTUALISIERT. AUS DEN IN DIESEM HANDBUCH ENTHALTENEN INFORMATIONEN KÖNNEN KEINE GARANTIE- ODER GEWÄHRLEISTUNGSANSPRÜCHE IN BEZUG AUF DIE IM HANDBUCH ENTHALTENEN PRODUKTE, DEREN FUNKTION ODER VERFÜGBARKEIT ABGELEITET WERDEN. COMMODORE ÜBERNIMMT WEDER GEWÄHRLEISTUNG NOCH IRGEND EINE HAFTUNG FÜR DIE DIESER BROSCHÜRE VON COMMODORE SELBST ODER DRITTEN GEMACHTEN ANGABEN.

ACHTUNG:

Es dürfen nur Geräte mit abgeschirmten Kabeln (d.h. Ein/Ausgabegeräte, Terminals, Drucker etc.) an dieses Gerät angeschlossen werden. Der Betrieb anderen Zubehörs kann zu Störungen (Interferenzen) führen. Änderungen am Gerät, die ohne Einwilligung von Commodore vorgenommen werden, können zum Verlust der Betriebserlaubnis führen.

WARNUNG:

Dieses Gerät entspricht den Vorschriften zum Schutz vor Störungen von benachbarten Fernseh- und Rundfunkgeräten. Erfolgt die Aufstellung nicht in Übereinstimmung mit den Herstellervorschriften, können Störungen auftreten. Wenden Sie sich ggf. an Ihren Commodore-Vertragshändler oder einen erfahrenen TV-Fachmann.



Copyright 1990, 1991 Commodore Electronics, Limited.
Commodore und das Commodore-Logo sind in den USA und vielen anderen Ländern ein
Warenzeichen der Commodore Electronics, Limited.
CDTV und Commodore Dynamic Total Vision sind in den USA und vielen anderen Ländern
Warenzeichen der Commodore Electronics, Limited.

LIEFERUMFANG:

Zum Lieferumfang Ihres Trackball gehört folgendes:

- A. 1 CD 1200 Trackball
- B. 2 Kabel
- C. 2 Batterien
- D. Diese Anleitung
- E. 1 Gewährleistungsinformationen

Sie können Ihren Trackball entweder als Fernbedienungseinheit benutzen oder ihn mit dem gelieferten Kabel direkt an Ihren CDTV-Player anschließen.

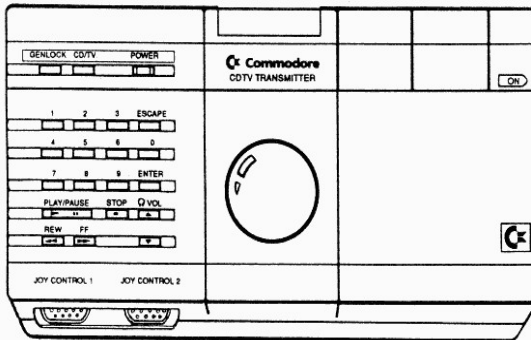

CD 1200 Trackball

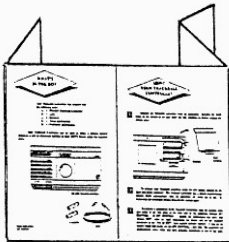

Diese Anleitung und Gewährleistungsinformationen

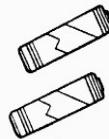

2 Batterien

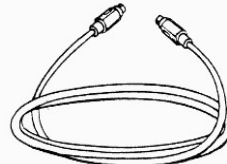

Kabel

ANSCHLIESSEN DES TRACKBALLS

1

Packen Sie den Trackball aus. Entfernen Sie die kleine Abdeckung auf der Oberseite der Einheit und legen Sie die beiden Batterien wie gezeigt ein. Bringen Sie anschließend die Abdeckung wieder an.

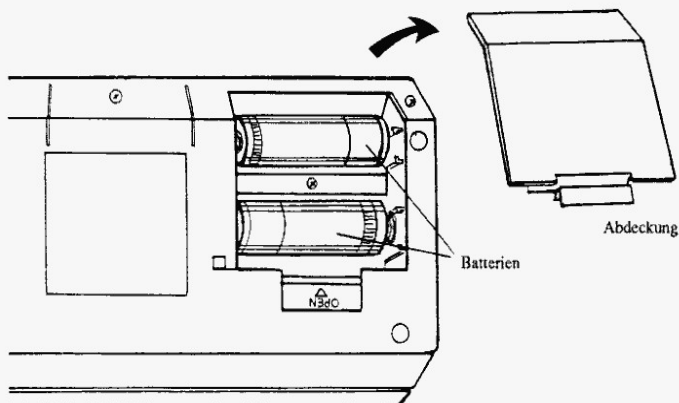

2

Zum Aktivieren Ihres Trackballs drücken Sie die Taste ON auf der rechten Seite der Einheit. Der Trackball verfügt über eine Batteriesparfunktion, mit der die Einheit bei Nichtbenutzung automatisch ausgeschaltet wird. Zum Reaktivieren der Einheit drücken Sie wieder die Taste ON.

3

Zum Anschluß von Joysticks an den Trackball schießen Sie das Joystick-Kabel an eine der beiden Buchsen mit der Kennzeichnung JOY CONTROL 1 oder JOY CONTROL 2 auf der Frontseite der Einheit an. (Weitere Informationen zum Anschluß des Trackballs können Sie den Anleitungen entnehmen, die mit den verschiedenen CDTV-Titeln geliefert werden. Nicht alle CDTV-Titel unterstützen Joystick-Bedienung.) Wenn Sie nicht sicher sind, welche Buchse zu benutzen ist, versuchen Sie es zuerst mit der Buchse JOY CONTROL 2. Die Einheit spricht auf den Anschluß von Joysticks an einer der Buchsen automatisch an.

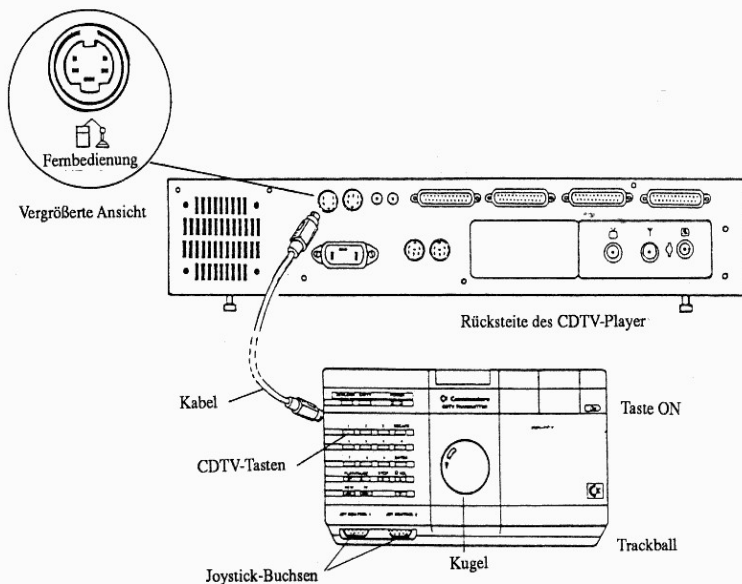

4

Zum Anschluß Ihres Trackballs über das gelieferte Kabel an Ihren CDTV-Player schließen Sie das eine Ende des Kabels an der Buchse auf der linken Seite des Trackballs und das andere Ende an der mit beschrifteten Buchse  auf der Rückseite des Trackballs an. Bei Anschluß der Einheit über das gelieferte Kabel an den CDTV-Player erfolgt die Stromversorgung direkt über Ihren CDTV-Player, und die Batterie wird geschont.

HINWEIS: BENUTZEN SIE AUSSCHLIESSLICH DAS MIT DEM TRACKBALL GELIEFERTE ODER EIN ZUGELASSENES CD1200-TRACKBALL-KABEL

Die Tasten auf Ihrem Trackball funktionieren wie die Tasten auf Ihrer CDTV-Fernbedienung. Benutzen Sie die Kugel in der Mitte der Einheit so, wie Sie normalerweise die Pfeiltasten auf der CDTV-Fernbedienung verwenden. **HINWEIS:** Der Netzschalter auf Ihrem Trackball funktioniert wie der Netzschalter der CDTV-Fernbedienung. Wenn Sie Ihren CDTV-Player mit dem Netzschalter auf dem Trackball ausschalten, müssen Sie auch zum Wiedereinschalten des CDTV-Players den Netzschalter auf dem Trackball benutzen.

Exención:

Con este documento, Commodore no asegura ni garantiza, explícita o implícitamente, en relación a los productos aquí descritos, su funcionamiento, compatibilidad, disponibilidad o exactitud. La información contenida en este documento está sujeta a cambios sin previo aviso, y no representa compromiso alguno por parte de Commodore. **COMMODORE NO SERA RESPONSABLE EN NINGUN CASO DE LOS DAÑOS DIRECTOS, INDIRECTOS O ACCIDENTALES RESULTANTES DE RECLAMACIONES PROVENIENTES DE LAS DESCRIPCIONES HECHAS AQUI, INCLUSO EN EL CASO DE HABER SIDO AVISADA DE LA POSIBILIDAD DE TALES DAÑOS. AGUNOS PAISES NO PERMITEN LA EXCLUSION O LIMITACION DE DICHAS GARANTIAS O DAÑOS, POR LO QUE LAS EXCLUSIONES O LIMITACIONES CONSIDERADAS ARRIBA PUDIERAN NO SER APLICABLES.**

Advertencia:

Este dispositivo cumple con las normas y reglamentaciones redactadas para proporcionar una protección razonable contra interferencias de radio y televisión. La operación de este equipo está sujeta a las siguientes condiciones: (1) este dispositivo no debe producir interferencias molestas y (2) este dispositivo debe aceptar cualquier tipo de interferencia recibida, incluidas las interferencias que puedan menoscabar la operación del dispositivo. En caso de que el equipo produjese interferencias en la recepción de señales de radio o televisión, hecho que puede confirmarse encendiendo y apagando el equipo, se recomienda al usuario que intente corregirlas tomando alguna(s) de las medidas siguientes:

- Volver a orientar la antena receptora o el enchufe de corriente alterna.
- Buscar un nuevo emplazamiento al lector CDTV respecto al receptor.
- Conectar el lector CDTV y/o el televisor en distintos enchufes de modo que ambos se alimenten de circuitos diferentes.

Atención:

Sólo aquellos periféricos (dispositivos informáticos de entrada/salida, terminales, impresoras, etc.) que tengan cables blindados con toma de tierra y cumplan con las limitaciones establecidas para la Clase B podrán incorporarse a este dispositivo. La utilización de periféricos que no se atengan a tales disposiciones, es susceptible de producir interferencias en la recepción de señales de radio y televisión. Los cambios o modificaciones que se realicen en este dispositivo sin autorización previa y expresa por parte del responsable que corresponda, anularán la autorización concedida al usuario para operar este dispositivo.



© Copyright 1990, 1991 Commodore Electronics, Limited.

Commodore y el logotipo de Commodore son marcas registradas de Commodore Electronics, Limited en E.E.U.U. y otros países.
CDTV & Commodore Dynamic Total Vision son marcas registradas de Commodore Electronics, Limited en E.E.U.U. y otros países.

Contenido de la caja:

La caja de la unidad de bola de mando contiene:

- A. 1 Unidad de bola de mando CD 1200
- B. 1 Cable
- C. 2 Baterías tipo "C".
- D. 1 Estas instrucciones
- E. 1 Información sobre la garantía.

La unidad de bola de mando puede ser utilizada como accesorio de mando a distancia o puede ser conectada directamente al lector CDTV a través del cable suministrado.

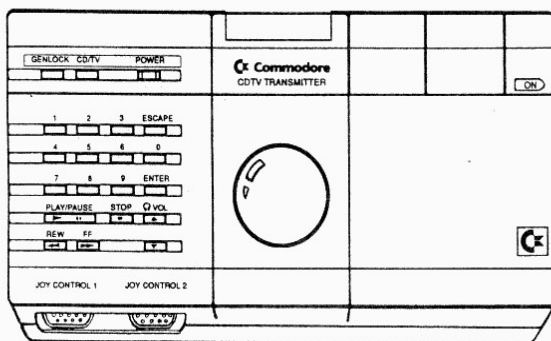

Unidad de Bola de mando CD 1200

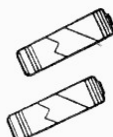
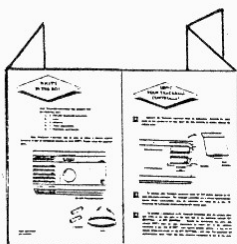

Baterías tipo "C"

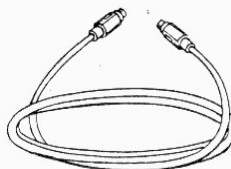

Cable

Estas instrucciones e información sobre la garantía

Uso de la unidad de bola de mando

- 1 Retirar el embalaje de la unidad de bola de mando. Retirar la pequeña tapa en la parte inferior de la unidad de mando, meter las dos baterías como está indicado, remontar la tapa.

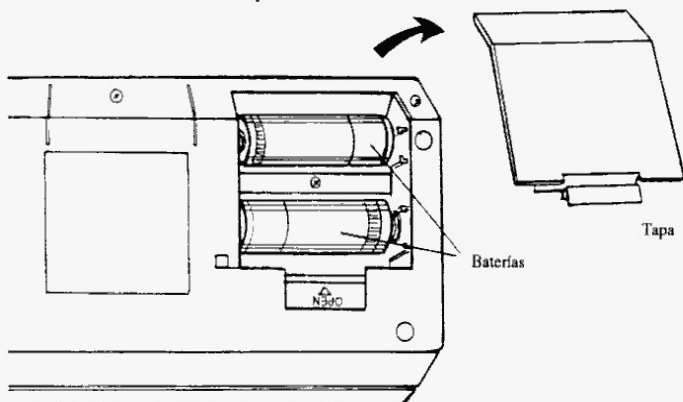

- 2 Para activar la unidad de bola de mando se debe pulsar el botón de encendido ON, situado en la parte derecha del mando. El mando dispone de un circuito que desactiva el mando automáticamente al no ser usado, impidiendo así la descarga de las baterías. Para activar nuevamente el mando, simplemente pulsar el botón ON.

- 3 Para conectar una palanca(s) de mando a la unidad de mando, se debe enchufar el cable de la palanca de mando en uno de los dos puertos JOY CONTROL 1 & JOY CONTROL 2, situados en la parte frontal de la unidad. (Ver las instrucciones adjuntas a varios títulos CDTV para más información sobre el uso de estos puertos de la unidad de bola de mando. Existen títulos CDTV que no soportan la palanca de mando.) En caso de dudas si utilizar el puerto 1 ó 2, en primer lugar siempre se debe intentar utilizar el puerto JOY CONTROL 2. La unidad de bola de mando registra automáticamente la conexión de palancas de mando en uno de los puertos.

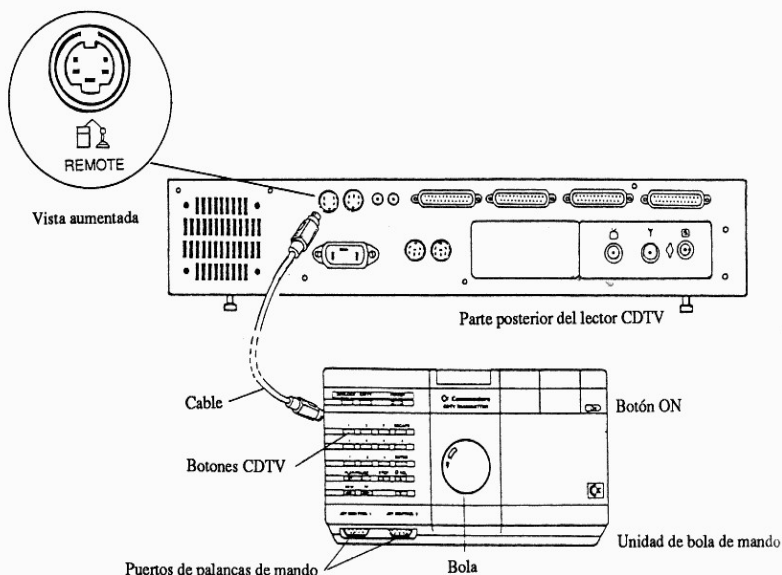

4

Si se desea conectar la unidad de bola de mando al lector CDTV a través del cable suministrado, se debe enchufar simplemente uno de los extremos del cable en el puerto situado en la parte izquierda de la unidad de bola de mando y el otro extremo del cable en el puerto situado en la parte posterior del lector CDTV marcado con este símbolo . Una vez conectada la unidad de bola de mando al lector CDTV a través del cable suministrado, la unidad de bola de mando se alimentará a través del lector CDTV impidiendo así la descarga de las baterías.

NOTA: SOLO SE DEBE UTILIZAR EL CABLE SUMINISTRADO JUNTO CON LA UNIDAD DE BOLA DE MANDO O UN CABLE DE UNIDAD DE BOLA DE MANDO APROPIADO.

Los botones de la unidad de bola de mando funcionan del mismo modo que los botones del mando a distancia del lector CDTV. La bola en el centro de la unidad de mando se debe utilizar del mismo modo que las teclas de flecha en el mando a distancia del lector CDTV.

NOTA: El botón de encendido en la unidad de bola de mando funciona del mismo modo que el botón de encendido en el mando a distancia del lector CDTV. Si se apaga el lector CDTV a través del botón de encendido de la unidad de bola de mando, se debe utilizar el botón de encendido de la unidad de bola de mando para volver a encender el lector CDTV.

